



Nexalux Vert 90/65

Nexalux Vert 90/65

Nexalux

Nexalux é um painel modular produzido com lâminas de MDF dispostas paralelamente que permite integração com iluminação, ar condicionado, sprinklers e outros. Disponível em dois modelos, Vert e Horizon, conta com diversas opções de alturas e afastamentos. O produto é fornecido com véu preto no verso para ocultar sua estrutura de fixação, podendo ser fornecido sem.

Modelos

Nexalux Vert

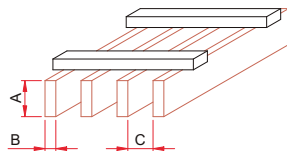

Vert	A Altura	B Espessura	C Afastamento	Peso
35/25	35 mm	15 mm	25 mm	13 kg/m ²
50/35	50 mm	15 mm	35 mm	15 kg/m ²
75/52	75 mm	15 mm	52 mm	16 kg/m ²
90/65	90 mm	15 mm	65 mm	16 kg/m ²

Nexalux Horizon

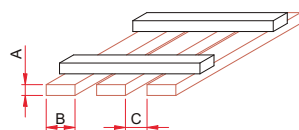

Horizon	A Altura	B Espessura	C Afastamento	Peso
50/30	15 mm	50 mm	30 mm	10 kg/m ²
70/30	15 mm	70 mm	30 mm	11 kg/m ²
150/50	15 mm	150 mm	50 mm	12 kg/m ²

Modulações

Ignífugo

- 1200 x 400 mm
- 2400 x 400 mm
- 625 x 625 mm

Standard

- 1350 x 400 mm
- 2700 x 400 mm
- 625 x 625 mm

Padrão de cores

- Conforme página 19

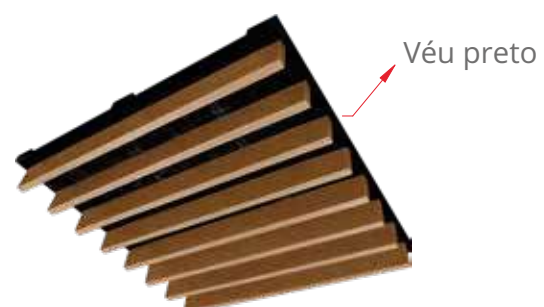

Sistemas de instalação

O Nexalux pode ser instalado no teto com perfis T24 Premium travados por barras estabilizadoras, e na parede por fixação direta em perfis metálicos ou barrotos de madeira.

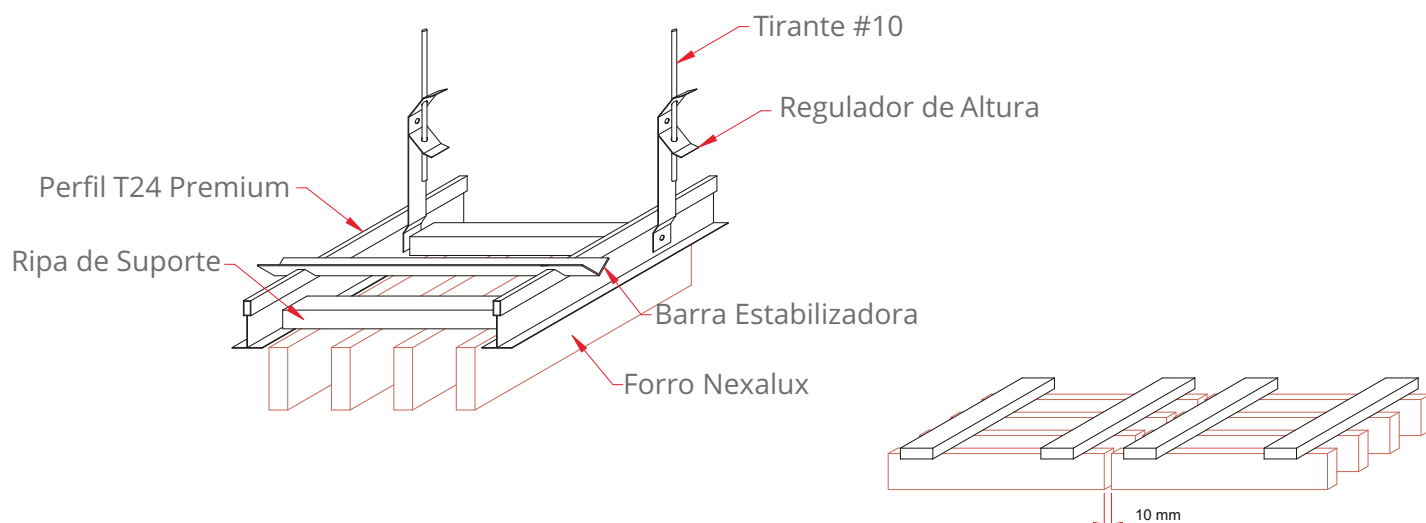

O encontro de topo entre módulos de Nexalux deve ter 10 mm de distância.

Acabamentos

Acabamento com Perfil T24 Premium

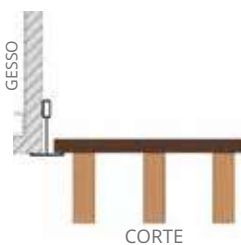

Acabamento com cantoneira

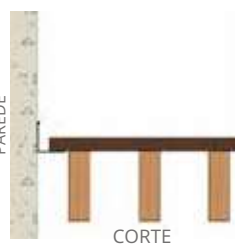

Acabamento com Perfil Grid

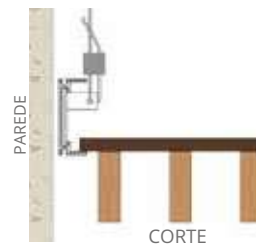

MDF Ignífugo



Nogal



Cerezo



Fresno



Maple



Branco

MDF Standard

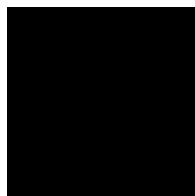

Tabaco



Machiatto

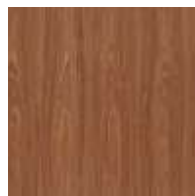

Freijó



Athena

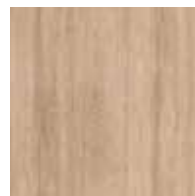

Carvalho

Outros acabamentos

Folha de Madeira - sob consulta

Laqueado - sob consulta

Características técnicas

Densidade do MDF

Ignífugo - 780 kg/m³

Standard - 700 kg/m³

Índice de VOC

Classe E1 - EN 120:1994

Garantia

5 anos contra defeitos de fabricação.

Reação ao fogo

Normas	MDF Standard	MDF Ignífugo
NBR 9442	Classe "B"	Classe "A"
ASTM E 662	Atende	Atende
IT-10*	Classe III - A	Classe II - A
EN 13.823	—	Classe II - A
UNE 23.727	—	M1/Classe 1
ISO 11925	—	Atende

Observações importantes:

- As cores impressas neste catálogo são apenas referência, podendo divergir do produto final.
- A OWA Sonex garante contra defeitos de fabricação, desde que respeitadas as condições de armazenamento, instalação e uso recomendadas pela OWA Sonex.
- Por ser proveniente de MDF, o produto está sujeito à dilatação e variação dimensional. Para mais informações, entre em contato com nosso departamento técnico.
- Os produtos não devem ser instalados em áreas externas, locais expostos ao sol ou com alta umidade. E também não podem ser montados diretamente abaixo de coberturas metálicas ou fibrocimento que não tenham adequada proteção térmica e ventilação no entreferro. Para utilização de Nexalux em áreas externas cobertas, consulte nosso departamento técnico.
- As informações contidas nesse catálogo podem sofrer alterações sem prévio aviso devido a implementação de melhorias e inovações aos nossos produtos. Para informações detalhadas e atualizadas sobre os nossos produtos, visite nosso site: www.owa.com.br.